

Manuel d'installation, d'utilisation et d'entretien

OneFlow[®] Anti-Scale System

Système anti-tartre OneFlow[®] résidentiel

Prévention du tartre sans produits chimiques et sans sel

Modèle OFRES-0835

Modèle OFRES-0935

Modèle OFRES-1035



OFRES

⚠ AVERTISSEMENT



Lisez ce manuel AVANT d'utiliser cet équipement.

Le non-respect de ces instructions ou des renseignements relatifs à la sécurité et à l'utilisation risque de provoquer des blessures graves, voire mortelles, des dégâts matériels et des dommages à l'équipement.

Conservez ce manuel à titre de référence ultérieure.



⚠ AVERTISSEMENT

Si vous n'êtes pas certain de pouvoir installer votre système Watts OneFlow[®], veuillez contacter un représentant Watts ou consulter un plombier professionnel.

Vous êtes tenu de lire attentivement toutes les instructions d'installation et toutes les informations de sécurité du produit avant de commencer l'installation de ce produit. **LE NON-RESPECT DES INSTRUCTIONS DE BONNE INSTALLATION ET D'ENTRETIEN APPROPRIÉES PEUT PROVOQUER UN BRIS DU PRODUIT ET ENTRAÎNER DES DOMMAGES AUX BIENS, DES BLESSURES OU LA MORT.** Watts décline toute responsabilité quant aux dommages pouvant résulter d'une mauvaise installation ou d'une maintenance inadéquate. Les codes du bâtiment ou de plomberie locaux peuvent commander des modifications à l'information fournie. Vous êtes tenu de consulter les codes du bâtiment ou de plomberie locaux avant l'installation. Si cette information n'est pas compatible avec les codes du bâtiment ou de plomberie locaux, les codes locaux doivent être suivis.

Conserver ce manuel pour référence ultérieure.

Consultez les paramètres de fonctionnement ci-joints pour assurer l'utilisation adéquate avec votre alimentation en eau.

- Utilisez uniquement des soudures et des flux exempts de plomb pour tous les raccords soudés, comme requis par les codes fédéraux, des états et provinces.
- Manipulez tous les éléments du système avec soin, sans les faire tomber, les faire glisser ou les retourner.
- Veillez à ce que le plancher sous le système soit propre, à niveau et assez solide pour soutenir l'appareil.
- Installez le système dans une zone protégée.
- Ne tentez pas de traiter de l'eau à une température supérieure à 100 °F (38 °C) avec le système.
- Raccordez toujours le système au tuyau d'alimentation d'eau principal avant le chauffe-eau.
- N'exposez pas le système à des températures glaciales. De l'eau qui gèle dans le système peut endommager l'équipement.
- N'installez pas le système en plein soleil. Les rayons ultraviolets du soleil peuvent causer des dommages.

Introduction

Le système OneFlow[®] pour applications résidentielles de Watts protège contre la formation de tartre à l'intérieur du système de plomberie due à la dureté de l'eau. Le système OneFlow[®] peut être installé au point d'entrée pour traiter toute votre maison. Ces systèmes sont conçus pour traiter l'eau domestique utilisée dans une maison pour une famille unique. Pour les applications à volume plus élevé, veuillez contacter votre représentant Watts. OneFlow[®] réduit ou élimine la formation de tartre sur les surfaces de plomberie internes.

OneFlow[®] prévient la formation de tartre en transformant les minéraux normaux responsables de la dureté dissous en microparticules cristallines non dissoutes. Ces microparticules cristallines restent suspendues dans l'eau et leur capacité à réagir et à se fixer à des surfaces, comme le font les minéraux responsables de la dureté de l'eau, est réduite. Par conséquent, le problème de l'accumulation interne de tartre dans les tuyaux, les chauffe-eau et les appareils de plomberie est considérablement moindre.

Contrairement à l'eau adoucie, l'eau traitée à l'aide du système OneFlow[®] maintient le contenu en minéraux essentiels bénéfiques de l'eau.

Table des matières

Pages

Introduction	1
Instructions préalables à l'utilisation	1
Avantages de OneFlow [®]	2
Présentation du système	2
Spécifications sur l'équipement	3
Utilisation de OneFlow [®] avec un autre équipement	3
Remarque importante - Fer, manganèse, cuivre.	4
Mises en garde	4
Remarques destinées à l'installateur	4
Installation et démarrage	5
Modification de la vanne de dérivation	5
Remarque destinée au propriétaire de la résidence	6
Garantie limitée	7

Installation

Déballer le système et vérifiez ses composants pour vous assurer qu'ils ne sont pas endommagés ou qu'il n'y a pas de pièces manquantes.

Considérations relatives à l'installation

Tenez compte des points suivants pour déterminer l'emplacement d'installation du système :

- N'installez pas le système dans un endroit où il pourrait bloquer l'accès au chauffe-eau, à l'arrêt d'arrivée d'eau, au compteur ou aux panneaux électriques.
- Installez le système dans un endroit où les dégâts d'eau sont les moins susceptibles de se produire en cas de fuite.

Avantages de OneFlow®

- Prévention du tartre sans produits chimiques. Économie de coûts et avantages environnementaux
- Ne nécessite aucun entretien. Il n'est pas nécessaire d'acheter, de transporter et de stocker du sel ou d'autres produits chimiques
- Pas d'électricité ni d'eaux usées, complètement autonome
- Minéraux bénéfiques conservés pour une eau potable de meilleure qualité
- Améliore l'efficacité des appareils électroménagers utilisant de l'eau
- Installation simple – aucun raccordement électrique ou de drain
- Compatible avec tous les systèmes de traitement des eaux usées de la communauté et locaux
- Ne fait pas l'objet de restrictions et d'« interdictions » en matière d'adoucisseur d'eau

Présentation du système

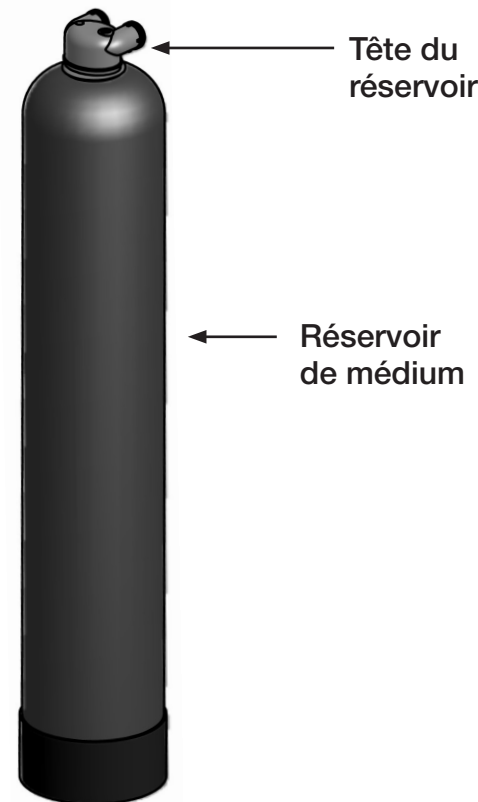
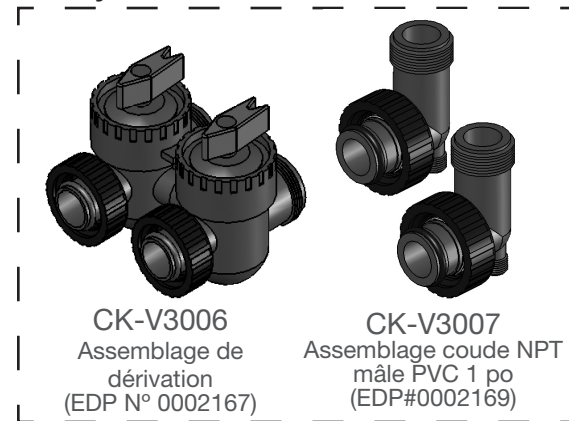

Figure 1.

Vanne de dérivation et raccords de tuyauterie



Spécifications sur l'équipement

Les systèmes OneFlow® sont complets, autonomes, chargés et prêts à utiliser. Seul un simple raccord d'entrée et de sortie est nécessaire pour l'installation. Examinez les limites de pressions de fonctionnement, de températures et de chimie de l'eau afin d'assurer la compatibilité et la performance.

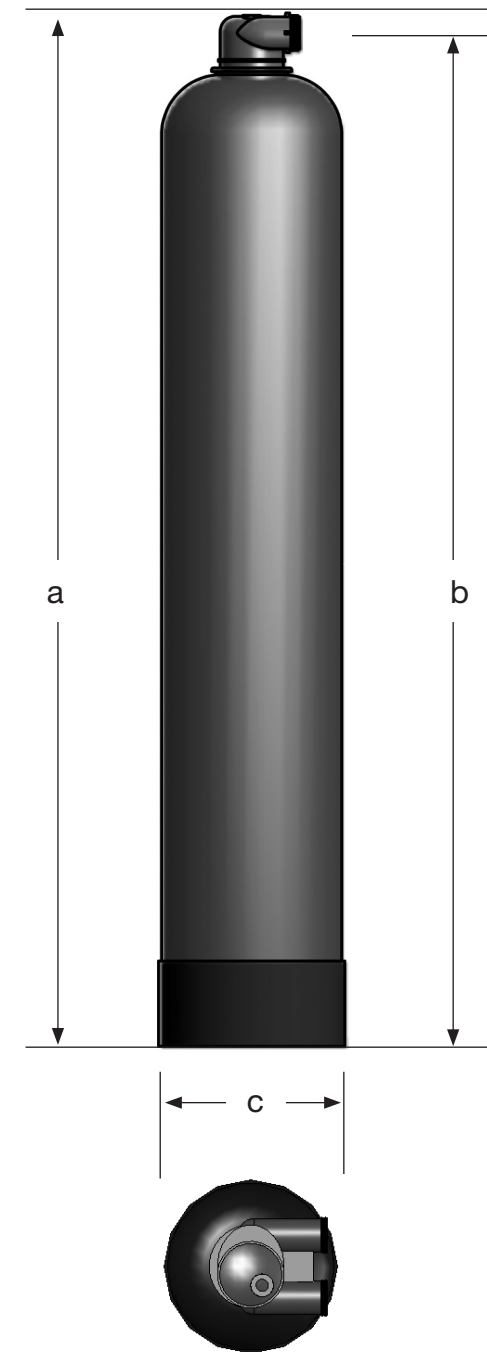

Figure 2.

Exigences relatives à l'état chimique de l'eau d'alimentation

pH	6,5-8,5
Dureté (maximum)	25 grains (427 ppm CaCO ₃)
Pression de l'eau	15 psi à 100 psi (1,03 bars à 6,9 bars)
Température	40 °F à 100 °F (5 °C à 38 °C)
Chlore libre	< 2 ppm
Fer (maximum)	0,3 ppm
Manganèse (maximum)	0,05 ppm
Cuivre	1,3 ppm*
Huile et H ₂ S	Doit être retiré avant OneFlow
Silice (maximum)	20 ppm**

⚠ AVERTISSEMENT

****Cuivre**
Conformément aux normes de l'EPA relatives à l'eau potable, la concentration de cuivre autorisée ne doit pas dépasser 1,3 ppm. Des niveaux élevés de cuivre encrasseront le média OneFlow, provenant généralement de la plomberie en cuivre. Pour des applications dont la concentration de cuivre dépasse 1,3 ppm, veuillez communiquer avec Watts Water Quality Technical Service (l'équipe d'assistance technique Watts Water) au 1-800-224-1299. Pour réduire davantage tout problème d'excès de cuivre, évitez d'appliquer trop de flux sur les surfaces intérieures des tuyaux et utilisez un flux soluble à l'eau peu corrosif énuméré sous la norme ASTM B813.

AVIS

*****Silice**
Le média OneFlow® ne réduit pas le tartre de silice. Bien que la silice tende à avoir un effet moins important sur la formation de tartre que les autres minéraux, elle peut agir en tant que liant, rendant les taches d'eau et les résidus de tartre à l'extérieur de la tuyauterie difficiles à enlever. Cette limite de 20 ppm est à des fins esthétiques.

* Voir la remarque sur le fer, le manganèse et le cuivre à la page suivante.

** Ces systèmes empêchent la formation de tartre à l'intérieur du système de plomberie due à la dureté de l'eau à des niveaux de dureté d'influent de 25 grains par gallon de carbonate de calcium ou moins. En raison des variations dans l'état chimique de l'eau, il est possible que certains aspects esthétiques externes du système de plomberie ne soient pas atteints.

Spécifications mécaniques

Modèle	835	935	1035
Débit de service max. (gpm)	8	12	16
Poids sec (lb)	19	23	25

AVIS

La chute de pression au pic de débit est inférieure à 5 psi.

Lecture de la chute de pression prise avec des jauges à l'entrée et à la sortie installées à une hauteur commune et une eau d'alimentation de 80 °F (26,7 °C).

Dimensions (nominal - pouces)

	835	935	1035
a	40	40	40
b	37	37	37
c	12	12,5	13

Utilisation du média OneFlow® avec d'autres produits chimiques de traitement de l'eau

L'ajout de savons, de produits chimiques ou de nettoyage avant ou après le traitement OneFlow, peut annuler les effets du traitement antitartre ou produire de l'eau avec des résidus lourds ou des salissures potentielles. Toutes réactions négatives causées par l'ajout de savons, ou de produits chimiques ou de nettoyage, sont uniquement de la responsabilité de l'utilisateur final.

AVIS

Avis important sur le fer, le manganèse et le cuivre dans l'alimentation en eau

Fer et manganèse

AVIS

*Fer et manganèse
Tout comme avec les médias d'adoucissement de l'eau conventionnels, OneFlow® doit être protégé contre des niveaux excessifs de certains métaux qui peuvent facilement recouvrir la surface active, ce qui réduit son efficacité au fil du temps. L'eau fournie par les services publics pose rarement, voire jamais, de problème, mais si l'approvisionnement en eau provient d'un puits privé, confirmez que les niveaux de fer (Fe) et de manganèse (Mn) sont inférieurs à 0,3 mg/L et 0,05 mg/L, respectivement.

Cuivre

Conformément aux normes de l'EPA relatives à l'eau potable, la concentration de cuivre autorisée ne doit pas dépasser 1,3 ppm. Des niveaux élevés de cuivre encrasseront le média OneFlow, provenant généralement de la plomberie en cuivre. Pour des applications dont la concentration de cuivre dépasse 1,3 ppm, veuillez communiquer avec Watts Water Quality Technical Service (l'équipe d'assistance technique Watts Water). Pour réduire davantage tout problème d'excès de cuivre, évitez d'appliquer trop de flux sur les surfaces intérieures des tuyaux et utilisez un flux soluble à l'eau peu corrosif énuméré sous la norme ASTM B813.

MISE EN GARDE

Mises en garde!

- Ne pas utiliser dans des systèmes fermés.
- Empêchez le gel du système. Des dommages au réservoir peuvent en découler.
- Le système doit être utilisé en position verticale. Ne pas le déposer pendant le fonctionnement. Le système peut être placé dans n'importe quelle position pour le transport et l'installation, mais il doit être utilisé en position verticale.
- Placez le système sur une surface lisse et plane. Étant donné que le système fonctionne dans un courant ascendant, le mode de lit fluidisé, présentant une surface plane, est plus important qu'avec un adoucisseur ou un filtre.
- Une vanne de dérivation doit être installée sur chaque système pour faciliter l'installation et le service.
- Respectez tous les codes du bâtiment ou de plomberie lors de l'installation du système.
- Une eau qui contient des charges importantes de saletés et débris doit être préfiltrée au moyen d'une cartouche pour filtre de 20 microns, numéro de modèle PWPL10FFM20, et d'un boîtier de filtre haut débit de 1 po PWHIB10FF.
- Tous les nouveaux tuyaux et raccords en cuivre utilisés dans l'installation de ce système doivent pouvoir se passiver, dans des conditions de fonctionnement et de débit d'eau normales, pour une période de 4 semaines au minimum avant que l'unité ne soit mise en service.
- En cas d'installation impliquant des soudures de cuivre, effectuez toutes les soudures avant de raccorder les tuyaux à la vanne de dérivation. La chaleur du chalumeau endommage les pièces en plastique.
- Lorsque vous vissez les raccords des tuyaux filetés dans les raccords en plastique, faites attention à ne pas fausser le filetage.
- Utilisez un ruban d'étanchéité PTFE sur tous les filetages de tuyaux extérieurs. Ne pas utiliser de produit de scellement pour tuyaux.
- Renforcez la tuyauterie d'entrée et de sortie si possible (utilisez des étriers de suspensions) pour empêcher que le poids ne repose sur les raccords de dérivation.
- N'utilisez pas le système avec de l'eau qui est impropre sur le plan microbiologique ou dont la qualité est inconnue.

4

AVIS

Remarques destinées à l'installateur

Le système OneFlow® diffère d'un adoucisseur conventionnel ou d'un filtre des médias par un certain nombre de points importants.

- Le système est léger et seulement partiellement rempli de médias. Cela est normal. L'opération en mode courant ascendant du système requiert un dégagement important pour permettre que le lit soit entièrement fluidisé.
- Le système n'a pas de sous-lit, de sorte que vous pouvez faire basculer le système sans aucune crainte de déplacer les médias. Cela rend le transport et l'installation beaucoup plus facile que pour les systèmes conventionnels. Doit être installé en POSITION VERTICALE.
- Le système OneFlow® fonctionnant en mode courant ascendant, les raccords du réservoir sont contraires aux installations typiques. Veuillez suivre le diagramme du débit d'eau illustré à la figure 3.
- Reportez-vous à la « Remarque importante sur le fer, le manganèse et le cuivre » dans la section relative à l'alimentation en eau.
- Veuillez consulter la remarque « Utilisation de OneFlow® avec un autre équipement de traitement de l'eau » à la page précédente.
- Ce système est conçu pour les applications résidentielles seulement.
- Ce système est fourni avec une vanne de dérivation, en cas de fuite ou s'il est nécessaire de retirer le système de la zone d'installation. Les écrous, bagues de verrouillage et joints toriques doivent être installés sur les raccords de connexion par l'installateur. Reportez-vous aux détails de la Figure 1, Vanne de dérivation et raccords de tuyauterie, pour l'assemblage approprié du modèle CK-V3007. Pour assembler correctement les raccords, installez d'abord l'écrou, puis la bague de verrouillage dans le sillon le plus proche de l'écrou. Faites attention à ne pas casser la bague de verrouillage. Installez finalement le joint torique dans le sillon à l'extrémité du raccord.

Installation et démarrage

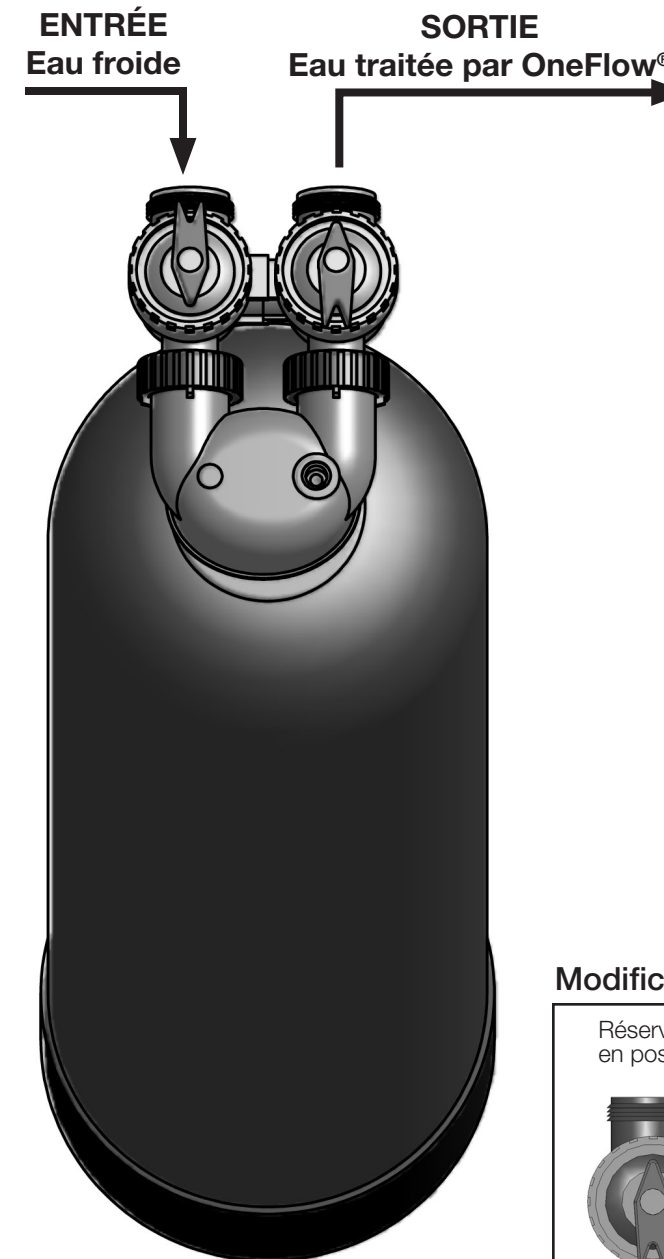
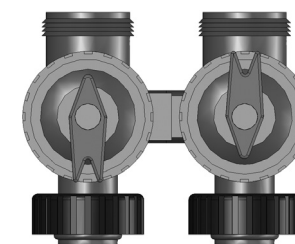

Figure 3.
OFRES illustré avec un assemblage de dérivation.

1. Désactivez le ou les chauffe-eau.
2. Coupez l'arrivée d'eau principale à la résidence et ouvrez un robinet à l'intérieur pour libérer la pression dans la tuyauterie.
3. Placez le système dans l'emplacement souhaité. Assurez-vous que l'emplacement est plat et suffisamment robuste pour supporter le poids du système sous eau.
4. Placez la vanne de dérivation dans la position de service de courant ascendant. Voir ci-dessous les détails de la modification de la vanne de dérivation.
5. Raccordez le tuyau d'arrivée d'eau froide à l'entrée du système OneFlow®. REMARQUE : le système OneFlow® fonctionne en mode courant ascendant, ce qui est l'opposé d'un adoucisseur conventionnel. Suivre le diagramme de plomberie à la figure 3.
6. Installez un robinet d'alimentation (fourni par l'utilisateur) dans la conduite d'alimentation et fermez-le.
7. Placez un seau sous l'orifice de sortie ou installez une conduite allant de l'orifice de sortie jusqu'à un drain.
8. Rétablissez l'arrivée d'eau à la maison. Ouvrez le robinet d'alimentation lentement en direction du système OneFlow®. Laissez le réservoir se remplir d'eau. Fermez le robinet d'alimentation lorsqu'un flux d'eau régulier s'écoule de l'orifice de sortie. Si la sortie coule dans un seau, l'eau peut éclabousser les objets à proximité. Si cela menace la sécurité, la valeur, la structure ou l'apparence de ces objets, protégez/retirez-les ou utilisez un tuyau de sortie pour l'écoulement.
9. Fermez le robinet à l'intérieur.
10. Raccordez la sortie du système OneFlow® au tuyau d'arrivée d'eau froide dans la maison.
11. Ouvrez le robinet d'alimentation en direction du système OneFlow®.
12. Ouvrez les robinets d'eau chaude et froide en aval du système OneFlow® pour libérer tout air de la tuyauterie et des chauffe-eau. Puis fermez les robinets.
13. Vérifiez s'il y a des fuites. Réparez au besoin.
14. Le système est maintenant prêt pour le service.

Modification de la vanne de dérivation

Réservoir à flux descendant en position de service.



Réservoir à flux ascendant en position de service.

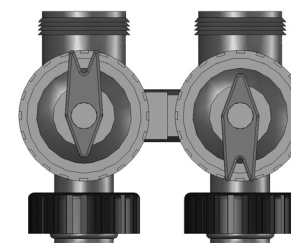

La vanne de dérivation, lorsqu'elle est livrée, est configurée pour une utilisation en flux descendant. La flèche des poignées pointe dans la mauvaise direction pour une utilisation en flux ascendant. Pour la convertir pour un flux ascendant, tirez sur les poignées rouges jusqu'à ce qu'elles sortent. Faites-les pivoter de 180° et replacez-les sur la tige de la vanne.

Réservoir à flux ascendant en position de dérivation.

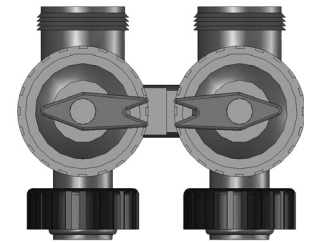

5

Remarques destinées au propriétaire de la résidence

Le système OneFlow® améliorera les propriétés de l'eau dans toute votre maison. Voici certaines choses auxquelles s'attendre et quelques recommandations pour optimiser les avantages de votre système OneFlow®



Lavabos et robinets -devraient avoir moins de taches. Si vous laissez l'eau s'évaporer d'une surface, de petites taches peuvent apparaître. Souvent, ce résidu est plus facile à nettoyer que les taches précédentes laissées par de l'eau dure.

Lave-vaisselle : les taches laissées sur la vaisselle ou la surface du lave-vaisselle devraient être grandement réduites.

Nous vous recommandons de réduire immédiatement la quantité de détergent à vaisselle d'environ 50 % par rapport à l'utilisation avec l'eau dure. Les détergents à vaisselle à faible niveau de phosphates sont fortement recommandés, car ils sont meilleurs pour l'environnement, les phosphates pouvant causer des taches. Dans les régions où l'eau est très dure, l'utilisation d'un produit de rinçage est conseillée.



Portes et carreaux de douche-devraient avoir moins de taches. Lorsque l'eau s'évapore d'une surface, de petites taches peuvent apparaître. Selon la composition chimique de l'eau, ces taches peuvent être faciles à enlever avec un chiffon ou une éponge humide.

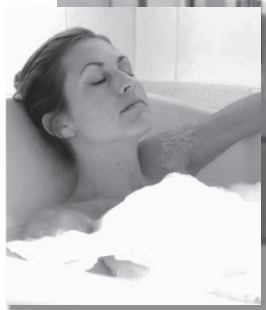

Dans la baignoire, vous devriez remarquer que le savon et le shampoing moussent davantage qu'avec de l'eau non traitée. Le savon et le shampoing se rincent également bien plus facilement et plus rapidement qu'avec de l'eau adoucie conventionnelle. Nous vous recommandons d'utiliser des savons modernes pour obtenir les meilleurs résultats.

Remplacement de médium pour les systèmes OneFlow® résidentiels

Le médium Watts OneFlow® dispose d'une durée de vie moyenne de plus de 3 ans, selon le volume d'eau et la composition chimique spécifique de celle-ci. Si vous remarquez des changements de performance après une période de trois ans et pensez que le support doit être remplacé, communiquez avec l'installateur de votre système, votre plombier ou un spécialiste du traitement des eaux. La couleur des sédiments doit être notée chaque fois qu'il est remplacé pour s'assurer qu'il n'a pas été souillé. Si c'est le cas, un traitement préalable supplémentaire du système peut être nécessaire.

Médium de remplacement

Le médium OFRES-0835RM doit être remplacé tous les 3 ans.

Le médium OFRES-0935RM doit être remplacé tous les 3 ans.

Le médium OFRES-1035RM doit être remplacé tous les 3 ans.

Jet-Dry® est une marque de commerce déposée d'Ecolab, Inc.

À surveiller :

Pendant les 30 à 90 premiers jours :

- Les aérateurs et drains de robinetterie peuvent parfois se boucher lorsque les dépôts de tartre sont enlevés de votre tuyauterie et du chauffe-eau.

- Vous pouvez également voir de l'eau laiteuse durant le processus de détartrage. Il s'agit simplement d'une augmentation de calcium dans l'eau causée par l'enlèvement des dépôts de tartre des tuyaux par OneFlow®.

Bonnes pratiques :

Si votre lave-vaisselle est sévèrement recouvert de tartre au moment de l'installation, nous vous recommandons d'acheter un produit pour nettoyer les lave-vaisselle comme Jet-Dry® pour accélérer le détartrage. Après ce nettoyage initial, OneFlow® devrait le garder propre.

Nous vous recommandons également de drainer le réservoir de votre chauffe-eau. Vous devriez le faire 30 à 60 jours après l'installation du OneFlow®, et de nouveau un an après. Cette bonne pratique permet d'augmenter de manière très importante la durée de vie de votre chauffe-eau. Le système OneFlow® vous aidera à protéger le réservoir et les éléments chauffants contre le tartre et leur permettra de fonctionner de manière optimale. Veuillez suivre les instructions du fabricant lors du drainage du réservoir!

Garantie limitée

- Le système de réservoir OneFlow® est garanti comme étant exempt de tout défaut, tant au niveau des matériaux utilisés que de la main d'œuvre, et ce, pendant cinq (5) ans à compter de l'expédition initiale.
- Le rendement du médium OneFlow® est garanti pendant deux (2) ans à compter de la date de l'installation initiale lorsqu'il est installé et utilisé conformément aux instructions du manuel d'installation et d'utilisation correspondant.

Conditions

1. Les systèmes de la série OFRES sont garantis pour l'utilisation domestique dans des applications résidentielles pour familles uniques, à l'exclusion du traitement des eaux d'irrigation. L'utilisation de ces systèmes dans des applications destinées à de petites entreprises commerciales ou industrielles entraînera l'annulation de leur garantie limitée.
2. Le système OneFlow® doit être installé dans des applications fournies en eau par la municipalité dans le respect des directives de l'EPA.
3. Toute panne d'un composant ne doit pas découler d'un abus, d'un incendie, du gel ou d'autres phénomènes naturels, actes de violence ou d'une mauvaise installation.
4. L'équipement doit être installé et utilisé en conformité avec les codes de plomberie locaux et sur un approvisionnement en eau approuvé.
5. L'équipement est limité à une utilisation à des pressions d'eau et des températures qui ne dépassent pas les spécifications que nous avons publiées.
6. L'approvisionnement en eau ne doit pas dépasser 2,0 ppm de chlore. Pour l'approvisionnement en eau dépassant 2,0 ppm de chlore, un prétraitement est nécessaire. (Veuillez communiquer avec votre spécialiste du traitement de l'eau.)
7. L'information, y compris le numéro de modèle, le numéro de série et la date d'installation, doit être fournie pour toute réclamation concernant le matériel sous garantie.
8. Les pièces défectueuses sont soumises à une inspection par Watts Regulator Company ou par tout représentant autorisé avant que le recours définitif de la garantie soit exécuté.
9. Watts Regulator Company se réserve le droit d'apporter des modifications ou des substitutions aux pièces ou à l'équipement par du matériel de qualité égale ou de valeur égale et ensuite par du matériel de la production courante.

Limitations

Notre obligation en vertu de la présente garantie par rapport au réservoir ou à la vanne est limitée à fournir un remplacement pour, ou selon notre option, la réparation de l'ensemble des pièces ou d'une pièce à notre satisfaction qui se révèle/révèlent défectueuse(s) pendant la période de garantie indiquée ci-dessus. Ces pièces de rechange seront livrées au propriétaire FAB à l'usine la plus proche, sans frais, à l'exclusion des frais de livraison et de main-d'œuvre locale, le cas échéant.

Notre obligation en vertu de cette garantie par rapport au médium OneFlow® sera limitée à fournir un remplacement pour le médium dans les deux ans à compter de la date d'installation initiale. Ce remplacement sera livré au propriétaire FAB à l'usine la plus proche, sans frais, à l'exclusion des frais de livraison et de main-d'œuvre locale, le cas échéant. Les dommages au médium attribuables au chlore, à d'autres comburants ou à l'encrassement provoqué par les conditions locales de l'eau ou toute autre opération en dehors des limites indiquées dans les caractéristiques ne sont pas couverts par la présente garantie.

LA PRÉSENTE GARANTIE EST EXPRESSE ET REPRÉSENTE LA SEULE GARANTIE OFFERTE PAR WATTS REGULATOR COMPANY POUR CE PRODUIT. WATTS REGULATOR COMPANY N'OFFRE AUCUNE AUTRE GARANTIE, EXPRESSE OU TACITE. PAR LA PRÉSENTE, WATTS REGULATOR COMPANY REJETTE SPÉCIFIQUEMENT TOUTE AUTRE GARANTIE, EXPRESSE OU TACITE, NOTAMMENT TOUTE GARANTIE TACITE DE QUALITÉ MARCHANDE OU D'ADAPTATION À UN BUT PARTICULIER.

Le recours décrit dans le premier paragraphe de cette garantie constitue le seul recours à toute violation de la présente garantie. Watts Regulator Company ne saurait être tenue responsable de tout dommage accessoire, spécial ou indirect, y compris, sans s'y limiter : la perte de profits ou le coût afférent à la réparation ou au remplacement d'autres biens qui seraient endommagés par suite du fonctionnement incorrect dudit produit; d'autres coûts résultant de frais de main-d'œuvre, de retards, de vandalisme, de négligence, d'une obstruction causée par des corps étrangers, de dommages causés par une eau impropre, des produits chimiques ou par tout autre événement échappant au contrôle de Watts Regulator Company. La présente garantie est déclarée nulle et non avenue en cas d'usage abusif ou incorrect, d'une mauvaise utilisation ou d'une mauvaise installation du produit.

Certains États n'autorisent pas les limitations de durée d'une garantie tacite ou l'exclusion ou la limitation des dommages accessoires ou indirects. Les limitations susmentionnées peuvent donc ne pas s'appliquer à vous. Cette garantie vous octroie des droits légaux, et il se peut que vous en ayez d'autres qui varient d'un État à l'autre. Veuillez vous référer aux lois applicables de l'État pour déterminer vos droits en la matière. DANS LA MESURE PERMISE PAR LA LOI APPLICABLE DE L'ÉTAT, TOUTES LES GARANTIES TACITES NE POUVANT PAS ÊTRE REJETÉES, Y COMPRIS LES GARANTIES TACITES DE QUALITÉ MARCHANDE ET D'ADAPTATION À UN BUT PARTICULIER, SONT LIMITÉES EN DURÉE AUX PÉRIODES DE GARANTIE APPLICABLES CI-DESSUS.

AVERTISSEMENT : Ce produit contient des substances chimiques connues dans l'État de Californie pour causer le cancer et des malformations congénitales ou autres dommages au fœtus.
Pour obtenir plus de renseignements : www.watts.com/prop65

